NOTICE FONTAINE DE DEGRAISSAGE BIOLOGIQUE



Notice sur: www.instructionsow.com



SOMMAIRE

1	INFORMATIONS	3
1.1	REFERENCE DES PRODUITS	3
1.2	AVERTISSEMENTS	3
1.3	INFORMATIONS GENERALES	4
1.4	MANUTENTION / TRANSPORT / DEPLACEMENT DE LA FONTAINE	4
1.5	CARACTERISTIQUES DE LA FONTAINE	5
2	PREPARATION DE LA FONTAINE	6
2.1	PREPARATION ET CONTROLE	6
2.2	MISE EN PLACE DES ELEMENTS	6
2.3	REPLISSAGE DE LA FONTAINE	7
3	BOITIER DE COMMANDE	8
4	MISE EN MARCHÉ	9
4.1	MISE SOUS TENSION:	9
4.2	UTILISATION DE LA FONTAINE:	9
4.3	MODE BOOST (ELEVATION PONCTUELLE DE LA TEMPERATURE DE 5°C)	10
4.4	MODE ECO (DIMINUTION TEMPORAIRE DE LA TEMPERATURE A 30°C)	10
4.5	TREMPAGE	11
5	CUVE	12
6	MEMO	13
7	VISUALISATION ET MODIFICATION DES PARAMETRES	14
7.1	MODE VISUALISATION DES PARAMETRES	14
7.2	MODIFICATION DES PARAMETRES	15
8	MAINTENANCE	16
8.1	ENTRETIEN PERIODIQUE	16
8.2	SCHEMA ELECTRIQUE	16
8.3	ECLATE	17
8.4	LISTE DES PIECES DETACHEES	18
9	GARANTIE	18
10	ELIMINATION DES LIQUIDES ET FIN DE VIE DE LA MACHINE	19
10.1	ELIMINATION DU LIQUIDE	19
10.2	FIN DE VIE DE LA MACHINE	19
	ANNEXE 1 : DIAGNOSTIC	20
	ANNEXE 2 : DEMONTAGE DU KIT ELECTRIQUE	21
	ANNEXE 3 : REMONTAGE DU KIT ELECTRIQUE	22
	ANNEXE 4 : DEMONTAGE DE LA POMPE	23
	NOTES :	24

1 INFORMATIONS

Nous vous remercions pour l'acquisition de cette fontaine de nettoyage biologique sans solvant. Cette fontaine combine l'action d'une solution de nettoyage base aqueuse à pH neutre et des tablettes de micro-organismes spécifiques assurant la biodégradation des hydrocarbures et la régénération du bain de nettoyage.

1.1 REFERENCE DES PRODUITS

BLUELIQUID: solution de nettoyage pour laquelle la fontaine a été adaptée.

BLUETABLET: tablette de micro organismes.

OCEAN WAVE: fontaine de dégraissage.



1.2 AVERTISSEMENTS

ATTENTION



Attention, bien lire la notice avant utilisation.
N'utiliser qu'avec la solution de nettoyage et les tablettes de micro-organismes dédiées.

- 1- La Fontaine doit être impérativement branchée à une alimentation 230 Volts - 16A équipée d'une prise de terre et protégée par un disjoncteur différentiel 30mA.
La puissance maximum consommée par la fontaine est de 1100 w.
- 2- Ne pas utiliser de rallonge électrique.
- 3- Débrancher la prise électrique pour toute action de maintenance sur la machine: vidange, nettoyage, intervention sur les boîtiers électriques....
- 4- **Ne pas verser directement dans la fontaine des polluants (solvant, huile, graisse, huile de vidange, gasoil, essence).**
- 5- **Ne jamais ajouter ou verser des produits tels que des solvants, produits biocide ou désinfectant, alcools, produits halogénés, produits inflammables, acide, base, eau bouillante, esters et produits toxiques. Le versement de ces produits peut détruire les organes internes de la fontaine et être dangereux pour la santé.**
- 6- L'utilisateur doit porter des gants et des lunettes de protection



- 7- Pour travailler en toute sécurité, cet équipement doit être éclairé par un éclairage de 100 lux au minimum.
- 8- Il est interdit de modifier la fontaine. Celle-ci a été conçue pour une utilisation avec notre solution de nettoyage et nos tablettes de micro-organismes.
- 9- Laisser sous tension la fontaine afin de maintenir l'oxygénation et la température nécessaire au bon développement des micro-organismes qui dégradent les hydrocarbures.
- 10- Détection d'un niveau minimum : Cette fontaine est dotée d'un système de contrôle automatique de niveau minimum. Elle fonctionne avec un niveau de liquide compris entre 45 et 80 litres, quand le niveau est inférieur à 45 litres, la pompe et le chauffage du liquide s'arrêtent. Dans ce cas, compléter le niveau avec 20 ou 40 litres de notre solution de nettoyage prêt à l'emploi et des tablettes de micro-organismes.
- 11- Après une remise sous tension suite à une coupure d'électricité, la fontaine se met en sécurité. Il faut appuyer sur le bouton de chauffage pour la remettre en ordre de marche.
- 12- Ne pas démonter la pompe ou les composants sans avoir laissée refroidir le liquide.
- 13- Limiter le temps de trempage sur tous les métaux sensibles. Ne jamais laisser tremper une pièce toute la nuit.

1.3 INFORMATIONS GENERALES

La fontaine répond à toutes les exigences de sécurité des directives suivantes :

- Directive « Machines » 2006/42/CE ;
- Directive « Basse tension » 2014/35/UE

Le fabricant est garant de la conformité de cet outil de travail aux directives 2006/42/CE sous réserves qu'aucune modification ne soit apportée sur cette machine.

Pour une assistance, veuillez contacter votre commercial et spécifier à chaque demande le numéro de série qui est collé à l'arrière de la machine:

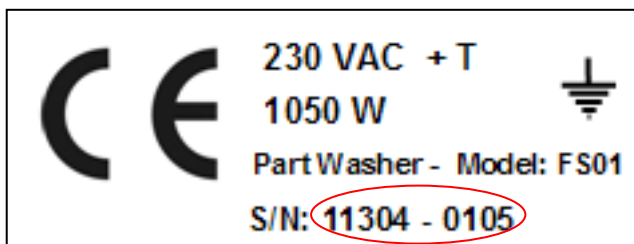

1.4 MANUTENTION / TRANSPORT / DEPLACEMENT DE LA FONTAINE

- Pour déplacer ou transporter la machine, vidanger la fontaine dans les bidons vides de solution de nettoyage fontaine (voir procédure §5). Le poids à vide est de 22kg.
- Poser la fontaine verticalement sur une palette de 600 x 800 mm (La fontaine ne doit jamais être transportée couchée).
- Protéger la fontaine avec son carton d'emballage.
- Cercler l'ensemble ou filmer la palette afin que la fontaine ne puisse pas tomber pendant le transport.

1.5 CARACTERISTIQUES DE LA FONTAINE

Puissance maximum	1050 watts.
Niveau de bruit	< à 50 dBa.
Poids à vide (sans solution de nettoyage)	22 Kg
Matière de la cuve	Polyéthylène moyenne densité (PEMD).
Alimentation électrique nécessaire	230 V + T avec protection par disjoncteur différentiel 30 mA
Température nominale d'utilisation	38°C
Encombrement hors tout	795 x 600mm H:1010mm.
Dimensions table de nettoyage	690 x 430 x 190 mm
Filtration	Filtre panier Inox 700µ / filtre chaussette 50µ
Capacité de démarrage de la cuve	60 à 80 litres
Capacité du bac de trempage	11 litres. Hauteur de trempage 14 cm.
Déclenchement du niveau bas sans trempage	45 litres dans la cuve.
Déclenchement du niveau bas avec trempage	56,5 litres (45 litres dans la cuve + 11 litres dans le bac de trempage + 0,5 litres de produits en circulation).
Débit du porte-outil avec une brosse	4 litres/mn

CONSOMMATION ELECTRIQUE*

*MESURES FAITES SUR 24H AVEC UNE TEMPERATURE MOYENNE DU BAIN A 38°C ET 50 LITRES DE PRODUIT

A température ambiante de 18°C	la consommation est de 210w/h avec 50 litres de produit.
A température ambiante de 23°C	la consommation est de 160w/h avec 50 litres de produit.
Avec 12 h de mode ECO sur 24h	la réduction de consommation est de 25%.

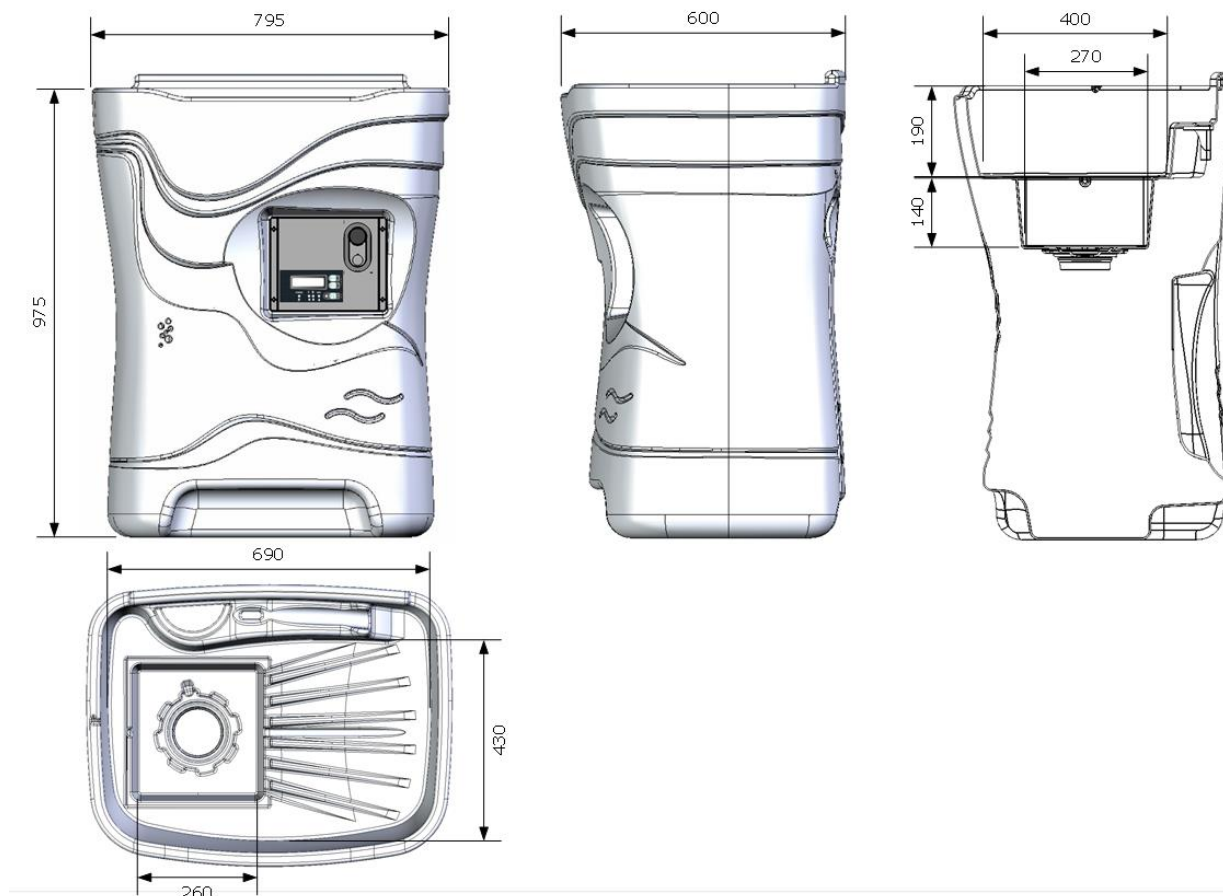

2 PREPARATION DE LA FONTAINE

2.1 PREPARATION ET CONTROLE

- Retirer le carton de la fontaine.
- Vérifier les points suivants:
 - . La fontaine n'a subie aucun dommage durant son transport et son installation.
 - . Le câble d'alimentation doit être en bon état. Le passe-fil est bien en place sur la plaque arrière:

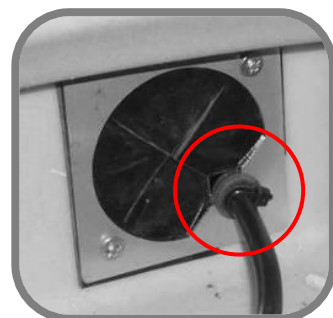

2.2 MISE EN PLACE DES ELEMENTS

- 1- Le filtre chaussette doit être bien plaqué au fond du logement.
- 2- **Introduire le filtre inox tout en le faisant tourner.**
- 3- Placer la bonde caoutchouc:
 - . nervures par-dessous: position bac ouvert.
 - . nervures par-dessus: position bac fermé pour trempage des pièces.

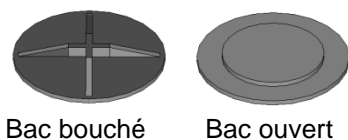
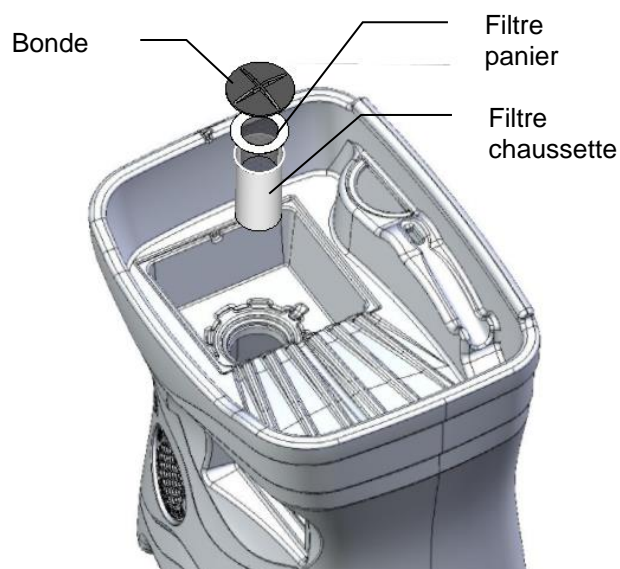

2.3 REMPLISSAGE DE LA FONTAINE

- 1- Verser les bidons dans le bac.

ATTENTION



Garder les bidons vides. Ils pourront être utiles pour récupérer la solution de nettoyage en cas de vidange.

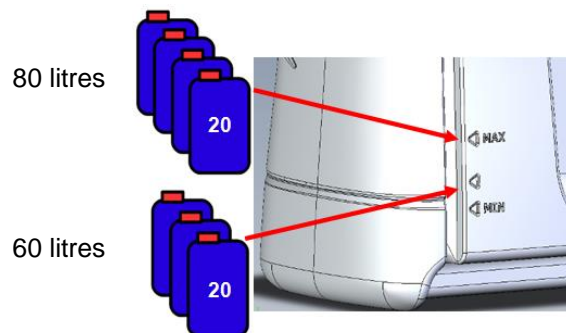

- 2- Introduire une tablette de micro-organismes par le trou rectangulaire prévu à cet effet.



- 3- Noter la date sur le poster de suivi et d'entretien.

3 BOITIER DE COMMANDE



4 MISE EN MARCHÉ

Dès que la fontaine est remplie de solution de nettoyage, mettre sous tension..
Appuyer sur le bouton chauffe. La température s'élève jusqu'à la température nominale de fonctionnement.

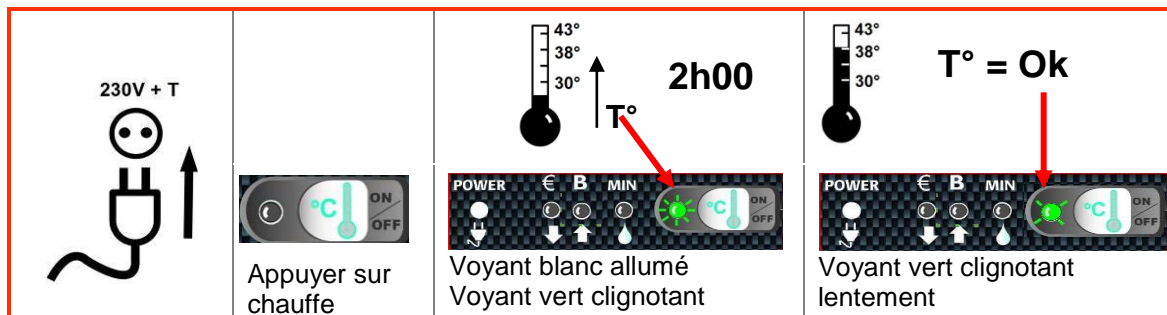

4.1 UTILISATION DE LA FONTAINE:

Appuyer sur le bouton de commande pompe puis nettoyer vos pièces avec le porte-outil muni d'une brosse.

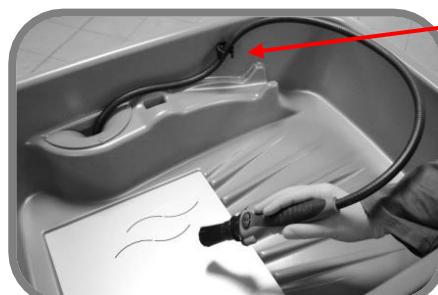
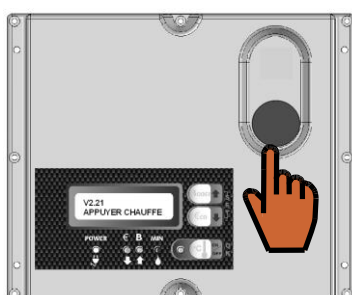

Dans certaines positions, le tuyau du porte-outil peut glisser vers la cuve. Un clip noir permet de maintenir le tuyau en place.

ATTENTION



Attention, le clip n'est pas conçu pour fixer le porte-outil !

4.2 MODE BOOST (élévation ponctuelle de la température de 5°C)

L'élévation de la température permet de dégraisser les pièces là où les salissures sont très tenaces.

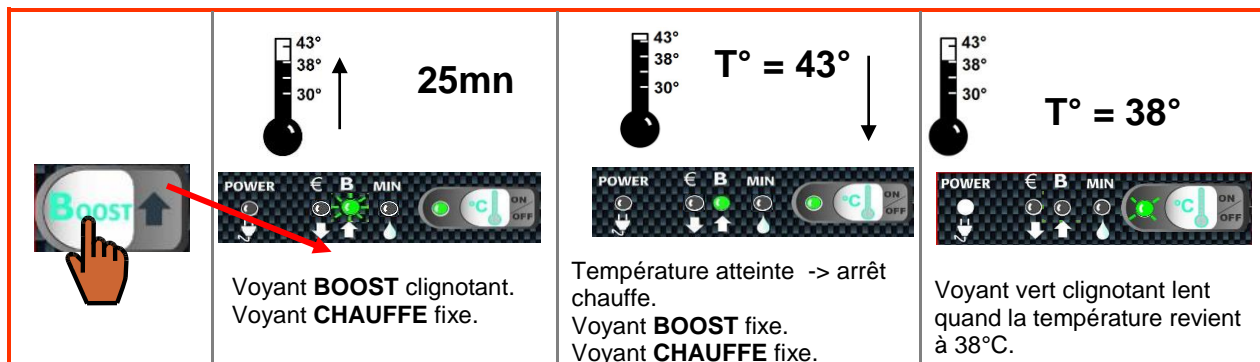

4.3 MODE ECO (diminution temporaire de la température à 30°C)

Le mode ECO permet de diminuer la température du bain pour **diminuer la consommation d'électricité** pendant 11 heures*. Au-delà de ce temps, la température remonte à la température normale d'utilisation.

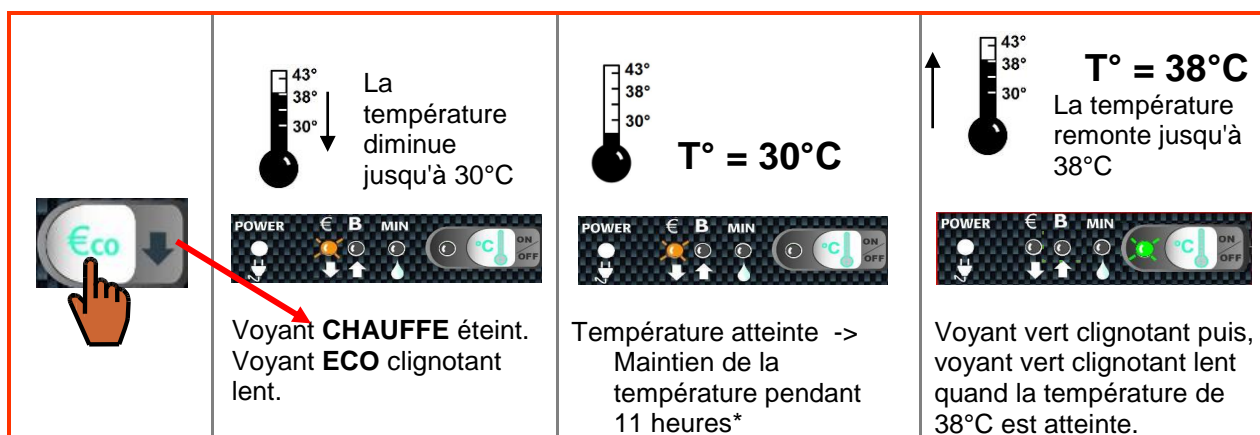

* temps modifiable – voir paragraphe 7.2

4.4 TREMPAGE

PRECAUTIONS



- Réaliser des tests afin de valider le protocole de nettoyage (compatibilité des matériaux, temps de trempage,...), en particulier pour les métaux sensibles, tels que le zinc, le laiton, les alliages d'aluminium (dont ceux contenant du silicium).
- *Ne jamais laisser tremper une pièce toute la nuit.*
- *Limiter au maximum le temps de trempage.*

OPERATION DE TREMPAGE:

- 1- Fermer l'évacuation du bac en plaçant la bonde noire, nervures par-dessus.



Bac bouché

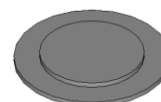

Bac ouvert

- 2- Placer la pièce dans le bac.
- 3- Refermer le bac de trempage par la tôle rectangulaire.
- 4- Appuyer sur le bouton de commande de la pompe pour remplir le bac.

ATTENTION



- Vérifiez qu'il n'y a pas de résidus (copeau, sable,...) sur la zone de dépose de la bonde. Eventuellement la nettoyer avec la brosse.
- Attention à ce que rien n'obture le trou de trop plein.

- 5- Quand l'opération de trempage est terminée, retourner la bonde



5 CUVE

NIVEAUX DU LIQUIDE:

Visualiser le niveau: dévisser le bouchon de vidange pour faire rentrer dans la partie supérieure du tuyau.

- 80 litres: niveau haut de remplissage (flèche la plus haute).
- 60 litres: niveau de remplissage à 60L (flèche intermédiaire).
- 45 litres: niveau de déclenchement du niveau bas (flèche la plus basse).



45 litres (MIN)



Niveau à 55 litres environ



80 litres (MAX)

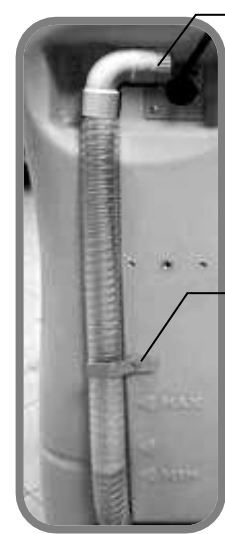

Bouchon de vidange

Maintien tuyau de vidange

ATTENTION









Pour utiliser la fonction de trempage et être au dessus du niveau minimum, la quantité de liquide doit être de 56 litres.



VIDANGE :

- 1- Relever la fontaine (sur une palette, sur un transpalette, ...).
- 2- Libérer la pièce de maintien du tuyau d'évacuation situé à l'arrière de la fontaine.
- 3- Positionner des bidons vides de prêt à l'emploi.
- 4- Ouvrir le bouchon du tuyau et verser le produit usagé dans les bidons.
- 5- Le produit doit être retraité suivant la réglementation en vigueur.
- 6- Si besoin, nettoyer la cuve.

6 MEMO



- Température nominale de fonctionnement: température d'utilisation à 38°C variant de +/- 1°C.
- Température de BOOST: température nominale + 5°C, limitée à 45°C.
- Température ECO: 29°C / 30°C.

VOYANTS	CHAUFFE		Le voyant vert, éteint, indique que la fonction chauffe est arrêtée.
			Le voyant vert, clignotant normal, indique que le bain monte en température.
			Le voyant vert allumé, clignotant par impulsion (Allumé 0,1s, Eteint 2,5s), indique le maintien du bain à la température nominale.
	NIVEAU		Le voyant rouge éteint indique qu'il y a suffisamment de liquide.
			Le voyant rouge allumé indique que le niveau du liquide est bas. → il faut rajouter du produit.
	BOOST		Le voyant vert BOOST , allumé clignotant, indique que la température s'élève au dessus de la température nominale de fonctionnement.
		Le voyant vert BOOST , allumé fixe, et le voyant CHAUFFE , allumé fixe, indique que la température de BOOST a été atteinte et que la température est supérieure à la température nominale de fonctionnement.	
ECO		Le voyant orange allumé clignotant lent indique que la fontaine est en mode ECO.	

TOUCHES	BOOST		<ul style="list-style-type: none"> - Marche / Arrêt BOOST (Augmente la CHAUFFE de 5°C au dessus de la température nominale de fonctionnement). - Augmente la valeur du paramètre (mode paramétrage)
	ECO		<ul style="list-style-type: none"> - Marche / Arrêt ECO (Diminue la température jusqu'à 30°C) - Diminue la valeur du paramètre (mode paramétrage)
	CHAUFFE		<ul style="list-style-type: none"> - Marche / Arrêt CHAUFFE. - Valide le paramètre - Sauvegarde le paramètre - Sort du mode paramétrage (appui + 2 secondes)

7 VISUALISATION ET MODIFICATION DES PARAMETRES.

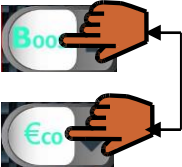
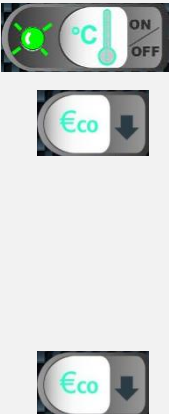
7.1 MODE VISUALISATION DES PARAMETRES

	Commande		Message sur l'afficheur
ENTREE		<p>Pour rentrer dans le mode visualisation des paramètres, appuyer simultanément et rapidement sur les 2 touches BOOST et ECO. La température du bain et la durée du mode ECO s'affichent.</p>	<div style="border: 1px solid black; padding: 5px; width: fit-content;"> V4.5 37°C DUREE ECO 18H </div>
EVENEMENTS		<p>En appuyant sur le bouton °C -ON/OFF, le message "EVENEMENTS" apparait.</p> <p>Pour visualiser les évènements mémorisés, il faut appuyer sur la touche ↓.</p> <p>→ S'il n'y a pas eu d'évènement depuis 48h, l'afficheur indique "Aucune erreur".</p> <p>→ S'il il y a eu un évènement dans les 48 dernières heures, l'afficheur indique l'évènement passé.</p> <p>- En appuyant une deuxième fois sur la touche ↓, l'afficheur indique le temps depuis lequel l'évènement est arrivé.</p> <p>- En appuyant une troisième fois sur la touche ↓, l'évènement suivant s'affiche.</p>	<div style="border: 1px solid black; padding: 5px; width: fit-content;"> V4.5 37°C EVENEMENTS </div> <div style="border: 1px solid black; padding: 5px; width: fit-content; margin-top: 10px;"> V4.5 37°C Aucune erreur </div> <div style="border: 1px solid black; padding: 5px; width: fit-content; margin-top: 10px;"> V4.5 37°C RAJOUTER PRODUIT </div> <div style="border: 1px solid black; padding: 5px; width: fit-content; margin-top: 10px;"> V4.5 37°C 01:35:20 </div>
LANGUES		<p>Pour visualiser la langue, appuyer sur la touche °C -ON/OFF.</p>	<div style="border: 1px solid black; padding: 5px; width: fit-content;"> V4.5 37°C ITALIAN </div>
SORTIE		<p>Pour ressortir du mode visualisation, il faut appuyer pendant 2s sur la touche °C -ON/OFF.</p> <p>→ Sans action les touches, l'appareil revient au mode normal de fonctionnement au bout de 10 s.</p>	

7.2 MODIFICATION DES PARAMETRES

ATTENTION

Avant de rentrer dans le mode paramétrage, la chauffe doit être désactivée (voyant CHAUFFE éteint).

	Commande		Message sur l'afficheur
E N T R E E	<p>2,5 secondes</p>	<p>Pour rentrer dans le mode paramétrage: Appuyer simultanément sur les touches BOOST et ECO pendant 2,5 s.</p> <ul style="list-style-type: none"> → La température du bain et la durée du mode ECO s'affichent. → "MODIF" est affiché tant que le mode paramétrage est actif. 	<div style="border: 1px solid black; padding: 5px; width: fit-content;"> V4.5 MODIF 37°C DUREE ECO 11H </div>
E C O		<p>Modification du temps ECO: Pour modifier la durée du mode ECO, appuyer soit sur la touche soit sur la touche . Si non, appuyez sur la touche °C - ON/OFF.</p>	<div style="border: 1px solid black; padding: 5px; width: fit-content;"> V4.5 MODIF 37°C DUREE ECO 14H </div>
		<p>En appuyant sur la touche °C - ON/OFF, le paramètre durée du mode ECO est sauvegardé et le message EVENEMENT s'affiche. (→ En appuyant pendant 2s sur la touche °C - ON/OFF, on sort du mode paramètres).</p>	
E V E N E M E N T S		<p>Visualisation des évènements: <i>Utilisation identique de la partie EVENEMENT au § 7.1.</i></p>	<div style="border: 1px solid black; padding: 5px; width: fit-content;"> V4.5 MODIF 37°C EVENEMENTS </div>
		<p>En appuyant sur la touche "ON/OFF", le paramètre langue est affiché. (→ En appuyant pendant 2s sur la touche °C - ON/OFF, on sort du mode paramètres).</p>	
L A N G U E S		<p>Modification de la langue: En appuyant sur la touche ou , les différentes langues possibles s'affichent.</p>	<div style="border: 1px solid black; padding: 5px; width: fit-content;"> V4.5 MODIF 37°C ITALIAN </div>
		<p>En appuyant sur la touche °C - ON/OFF, le paramètre "langue" est sauvegardé. Le message "DUREE ECO" apparaît.</p>	<div style="border: 1px solid black; padding: 5px; width: fit-content;"> V4.5 MODIF 37°C DUREE ECO 14H </div>
S O R T I E		<p>Pour ressortir du mode paramètres, il faut appuyer pendant 2s sur la touche °C - ON/OFF.</p> <ul style="list-style-type: none"> → Sans action sur les touches, l'appareil revient au mode normal de fonctionnement au bout de 15 s. 	<div style="border: 1px solid black; padding: 5px; width: fit-content;"> V4.5 37°C RAJOUTER PRODUIT </div>

8 MAINTENANCE

8.1 ENTRETIEN PERIODIQUE

- Nettoyer les filtres lorsqu'ils sont colmatés afin d'assurer un bon écoulement du produit dans la cuve.
- Rajouter les tablettes de micro-organismes suivant le calendrier du poster de suivi d'entretien fourni avec la machine.

ATTENTION

Débrancher la prise électrique pour toute action de maintenance sur la machine: vidange, nettoyage, pompe, intervention sur les boîtiers électriques.

8.2 SCHEMA ELECTRIQUE

Raccordements électrique à l'intérieur du boîtier de commande

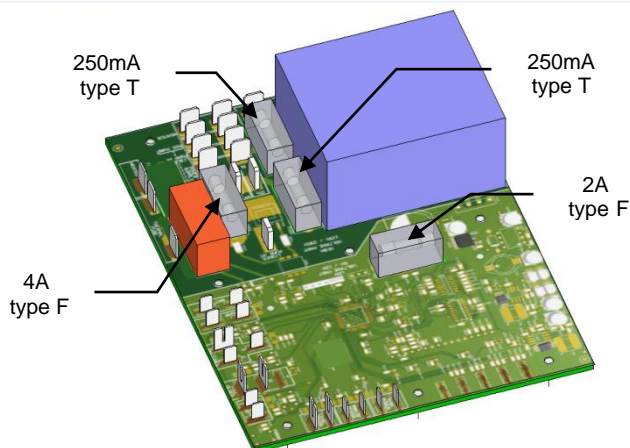
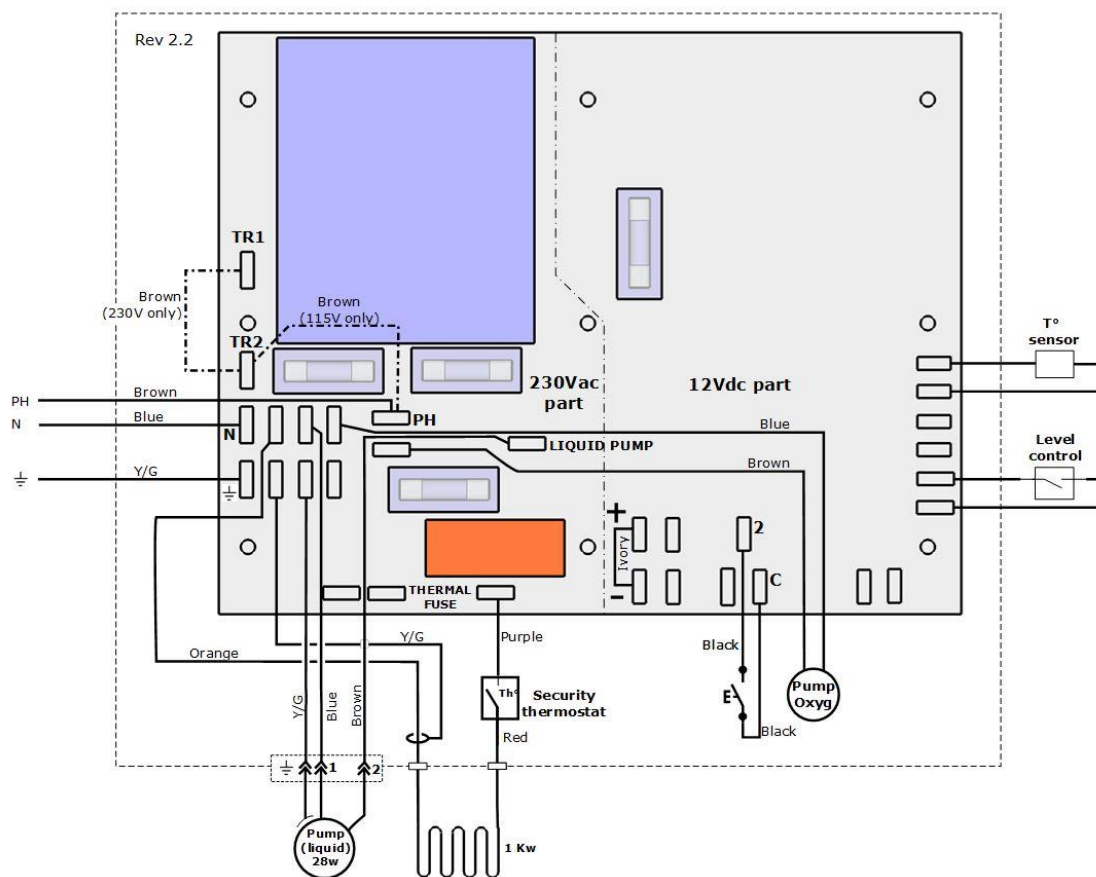

8.3 ECLATE

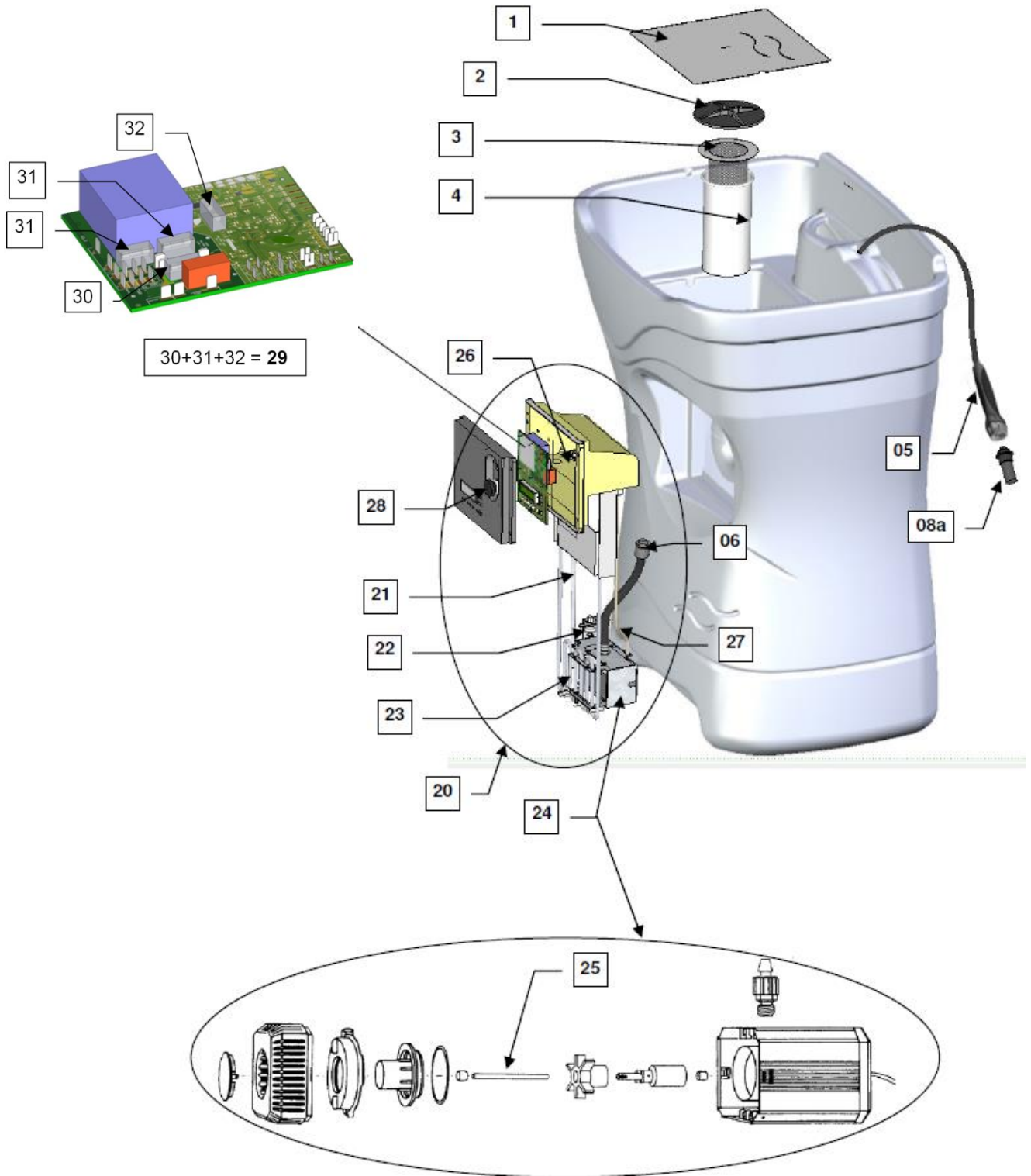

8.4 LISTE DES PIECES DETACHEES

N° éclaté	Libellé	Références
01	Tôle fermeture bac	CSEQFOFC 065-001
02	Bouchon évier	CSEQFO 000349
03	Filtre panier 700µ	CSEQFO 000289
04	Filtre poche 50µ	CSEQFO 000125
05	Ensemble porte-outil FS01	CSEQFO 000111-3
06	Raccord rapide JB	CSEQFO 000103
08a	Outil brosse dure vissable FO 5/10°	CSEQFO 000102-4
08b	Outil brosse souple vissable FO 4/10°option	CSEQFO 000102-3
20	Kit électrique FS01	CSEQFO 00055-1
21	Capteur de température FS01	CSEQFO 000590
22	Détecteur de niveau FS00	CSEQFO 000035
23	Résistance FS01	CSEQFO 000036
24	Ensemble pompe FS01	CSEQFO 000057
25	Axe pour pompe	CSEQFO 000345
26	Pompe air	CSEQFO 000187-1
27	Tuyau pompe air	CSEQFO 000282
28	Bouton poussoir	CSEQFO 000589
29	Kit fusibles (250mA T, 2A F, 4A F)	CSEQFO 000011

9 GARANTIE

Toutes les pièces de la fontaine bénéficient d'une garantie de 1 an, à l'exception des pièces d'usure normale (pinceau, filtres, flexibles, ...) et des pièces qui auront été détériorées par une mauvaise utilisation, par une négligence ou par un accident. La garantie est activée à partir de la date de facture de la fontaine.

La fontaine de dégraissage a été conçue pour répondre au mode d'utilisation décrit dans la notice utilisateur. Toute modification apportée à la fontaine entraînera la nullité de la garantie, ainsi que l'utilisation de consommables autres que ceux indiqués au paragraphe 1.1.

Le fabricant n'est en aucun cas responsable d'éventuels dégâts engendrés par une utilisation de la fontaine qui ne serait pas conforme à celle préconisée dans la notice utilisateur, dans les fiches techniques et de données de sécurité des produits associées.

Le fabricant se réserve le droit à tout moment d'apporter des modifications quant à la conception de ses produits en vue de leur amélioration.

10 ELIMINATION DES LIQUIDES ET FIN DE VIE DE LA MACHINE

10.1 ELIMINATION DU LIQUIDE







Le liquide de dégraissage ne peut pas être éliminé par déversement dans les canalisations ou dans les eaux usées.

L'utilisateur doit faire éliminer le liquide usagé par une société spécialisée dans le retraitement des déchets.

10.2 FIN DE VIE DE LA MACHINE

En fin de vie de la machine, l'utilisateur doit procéder à son élimination en conformité avec les réglementations en vigueur. Il faut prendre soin du nettoyage général des différents éléments et séparer les pièces constituant la fontaine: pièces métalliques, pièces plastiques, carte électronique,... Ces pièces doivent être triées et expédiées à des sociétés spécialisées dans le retraitement des déchets.

ANNEXE 1 : DIAGNOSTIC

Constat	Causes possibles	Action
<p>Rien ne fonctionne. Aucun voyant n'est allumé. La pompe à air ne fonctionne pas (aucun bruit au niveau du kit)</p> 	La fontaine n'est pas branchée sur le secteur ou l'alimentation électrique de l'atelier est en défaut.	Brancher la prise électrique ou appeler la personne responsable de la maintenance.
<p>La chauffe ne fonctionne pas. La pompe ne fonctionne pas. Aucun voyant n'est allumé. La pompe à air fonctionne (bruit au niveau du kit)</p> 	L'un des 2 fusibles internes au boîtier est en défaut (fusibles n°17)	
<p>La chauffe ne fonctionne pas. La pompe ne fonctionne pas. Le voyant °C est éteint. Le voyant rouge "MIN" est allumé.</p> 	Il manque du produit.	Rajouter du produit. Appuyer sur chauffe.
<p>La chauffe ne fonctionne pas. La pompe fonctionne. Le voyant °C est éteint. Le voyant rouge "MIN" est éteint.</p> 	Il n'y a pas assez de produit pour fonctionner en trempage (voir § 6-).	Rajouter du produit. Appuyer sur chauffe.
<p>La pompe ne fonctionne pas. Le voyant rouge "MIN" est éteint.</p> 	La brosse est bouchée	Enlever la brosse et nettoyer le trou d'alimentation
	Le rotor de la pompe est bloqué	Démonter le rotor de la pompe. Contrôler l'axe et nettoyer le logement (voir Annexe 4 pour le démontage de la pompe)
<p>La pompe fonctionne. Le voyant rouge "MIN" est éteint. La chauffe ne fonctionne pas</p> 	Le thermostat de sécurité a été déclenché	Quand la température est en dessous de 40°, réenclencher le thermostat en appuyant avec une petite tige à travers le petit trou du boîtier (voir §3)

ANNEXE 2 : DEMONTAGE DU KIT ELECTRIQUE

Outils nécessaires: Tournevis cruciforme (dévissage du kit)
Tournevis plat ou clé à pipe de 10 (démontage tuyau)

1 Dévisser les 4 vis nylon autour du boîtier (ne pas dévisser les 8 vis en métal).



2 Décoincer le câble électrique.

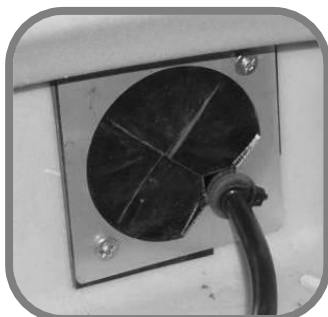

3 Pousser de 50cm le câble à l'intérieur de la cuve.



4 Introduire complètement le tuyau du porte-outil à l'intérieur de la cuve.



5 Faire ressortir de la fontaine, la partie "boîtier" du kit.

6 Pivoter le kit de 90° sur la gauche quelques instants afin d'égoutter la pompe dans la cuve.



7 Sortir le kit et déconnecter le tuyau au niveau du raccord rapide



8 Déposer le kit dans la partie évier.



9 Retirer la prise électrique par l'intérieur sans la faire tomber dans le bain.

ANNEXE 3 : REMONTAGE DU KIT ELECTRIQUE

Outils nécessaires: Tournevis cruciforme (dévissage du kit)
Tournevis plat ou clé à pipe de 10 (démontage tuyau)

- 1** Mettre une protection sur l'évier et déposer le kit sur cette protection, face du kit côté protection.



- 2** Récupérer le tuyau du porte outil par l'intérieur de la cuve et le raccorder sur la pompe.

- 3** Faire passer le câble par l'intérieur de la cuve et le faire ressortir par l'arrière.



Si le joint n'apparaît pas, vérifier que le câble n'est pas coincé dans le kit.



- 4** Tirer le tuyau et le câble électrique tout en introduisant le kit à l'intérieur de la cuve.



Le câble et le tuyau ne doivent pas se croiser.

- 5** Quand le kit est introduit dans la cuve, tirer le câble jusqu'à ce que le joint sur le fil ressorte et coincer le joint dans l'encoche de plaque en Inox.

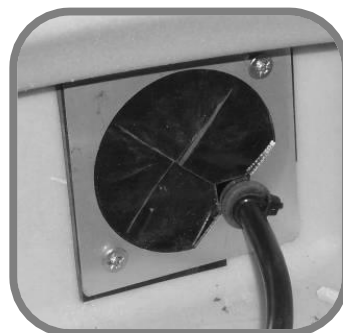







- 6** Fixer le kit en par l'intermédiaire des 4 vis nylon.



Attention: ne pas forcer sur les vis

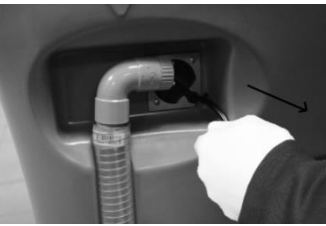

ANNEXE 4 : DEMONTAGE DE LA POMPE

<p>1 Dévisser les 4 vis Nylon autour du boîtier. Ne pas dévisser les 8 vis métal.</p>		<p>6 Déposer le kit dans la partie évier (ou au sol). Dévisser le collier du tuyau au niveau de la pompe et retirer le tuyau.</p>	
<p>2 Pousser de 50cm le câble à l'intérieur de la cuve.</p> <p>3 Introduire complètement le tuyau du porte-outil à l'intérieur de la cuve.</p>		<p>7 Oter la grille 2 de la pompe (couper le collier plastique noir si nécessaire)</p> <p>8 Retirer la pièces 3 Retirer l'ensemble pièces 4 à 7 (photo)</p> <p>! Attention l'axe est fragile</p>	
<p>4 Pivoter le kit de 90° sur la gauche quelques instants afin d'égoutter la pompe dans la cuve</p>		<p>9 Retirer l'ensemble du rotor (pièces en tirant sur l'ailette Enlever l'axe blanc.</p>	
<p>5 Sortir le kit de son logement</p>		<p>Pour le remontage, faire les opérations inverses.</p>	

